



# UMX1 PLUS USER'S MANUAL

# **Model: UMX1 PLUS**

## Mini Aluminum ITX Case

Dear customer,

Congratulations for purchasing your new JONSBO aluminium case. The main idea behind every JONSBO product is to meet the ideas and requirements of pc-enthusiasts worldwide. Therefore we are confident that you will be delighted by your new PC case for many years to come.

JONSBO's UMX-series was designed and developed by an experienced team of developers and engineers. With this series JONSBO proudly presents the next level of high-end pc-cases. The artful combination of high-class aluminium material, emerged craftsmanship and industrial streamline design makes the UMX-series unique on the market.

Besides the clean and breathtaking design the case includes outstanding features like:

- large rounded rectangular shape
  - screwless side plates
  - novel airflow concept
  - dual USB 3.0 interface
  - internal steel structure for best rigidity
- and many more features waiting to be discovered...

The UMX1 model is the best choice for users who are looking for a compact high-class ITX case with attractive design – decorating every living room.

**Support**

[support@jonsbo.com](mailto:support@jonsbo.com)

# Model: UMX1 PLUS

## Mini Aluminum ITX Case

### SPECIFICATION

|                 |  |
|-----------------|--|
| Dimension:      | 160 mm (W) x 300 mm (D) x 345 mm (H)         |
| Material:       | External Structure : 2.0 mm Aluminum Alloy   |
|                 | Internal Structure : 1.0 + 0.8 mm SGCC Steel |
| Motherboard:    | ITX  |
| Drive Bay:      | 1 x 3.5", 1 x 2.5" OR 2 x 2.5"               |
| Front I/O Port: | USB 3.0 x 2, USB 2.0 x 2, Audio x 1, MIC x 1 |
| Power Supply:   | PSII (Not longer than 160 mm)                |
| CPU Cooler:     | Not higher than 130 mm                       |
| Display Card:   | Not longer than 270 mm                       |
| Expansion Slot: | 2  |
| Cooling system: | Top : 1 x 120 mm fan                         |
|                 | Back : 1 x 80 mm fan (optional)              |
| Weight:         | Net 3.2kg / Gross 4.0kg                      |

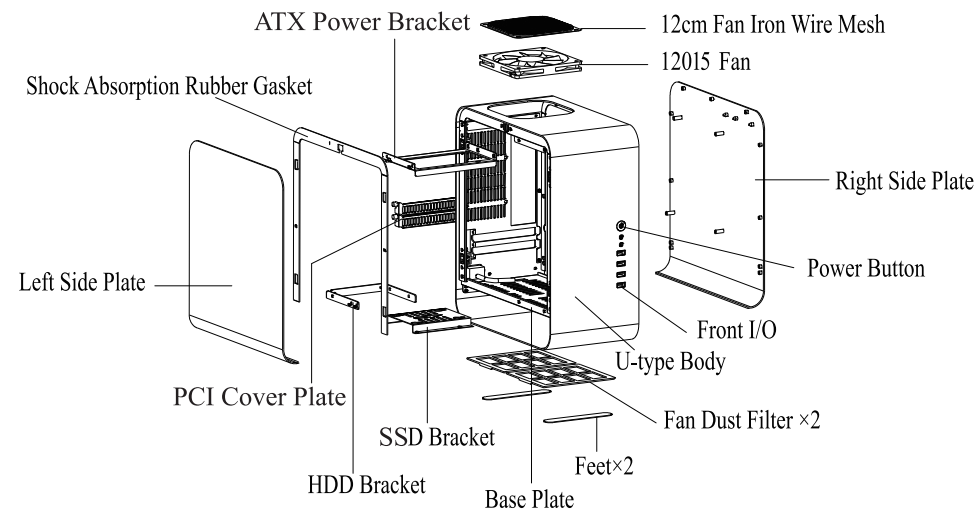

### Package Content

|  |  |                                     |       |  |  |                      |       |
|--|--|-------------------------------------|-------|--|--|----------------------|-------|
|  |  | For locking PSU                     | 4PCS  |  |  | For locking 2.5" HDD | 4 PCS |
|  |  | For locking SSD                     | 3PCS  |  |  | For locking Fan      | 4 PCS |
|  |  | For locking motherboard and 3.5 HDD | 9PCS  |  |  | Gasket               | 6 PCS |
|  |  | Bunch Wire Ties                     | 5 PCS |  |  | Feet                 | 2PCS  |
|  |  | Buzzer                              | 1PCS  |  |  | SSD Rubber           | 4 PCS |

### Connectors

|                                |                             |                                  |
|--------------------------------|-----------------------------|----------------------------------|
| <p>USB 3.0 Connection</p>      | <p>HD AUDIO Connection</p>  | <p>Hard drive LED Connection</p> |
| <p>Power Button Connection</p> | <p>Power LED Connection</p> |                                  |

# Installation Guide

1.

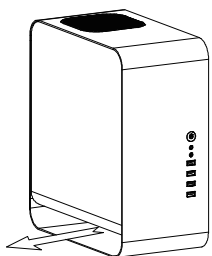

## ENGLISH

Pull out the side plate from the bottom arc part.

## DEUTSCH

Ziehen Sie das Seitenteil an der gebogenen Unterseite des Gehäuses ab.

## FRANÇAIS

Retirer le panneau latéral par la partie en forme d'arc.

## ESPAÑOL

Inserta la mano a la posición del arco y jale la placa para fuera.

## ITALIANO

Al posto arco tirare verso l'esterno il fianco a mano.

## Русский

Протянуть руку на круглую дугу, отвести наружу боковину.

## 한국의

원호위치에서 밖으로 측판을 당기세요.

## 日本語

側板(円弧状の凹部から)を手前に引き出し開ける。

## 繁体中文

手伸到圆弧位向外拉开側板。

## 简体中文

手伸到圆弧位向外拉开侧板。

2.

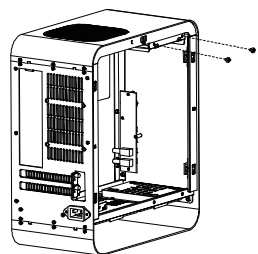

## ENGLISH

Unscrew the 2 screws and take out the PSU bracket.

## DEUTSCH

die zwei Schrauben des Netz-Regals abschrauben.

## FRANÇAIS

Retirez deux vis sur le boîtier d'alimentation.

## ESPAÑOL

Quite 2 tornillos en el soporte de fuente de alimentación.

## ITALIANO

Scaricare 2 viti dal scaffale di hard disk.

## Русский

Снять два винта из держателя источника.

## 한국의

전원 랙의 2개 나사를 제거한다.

## 日本語

電源ホルダのねじ2本を取ってははずす。

## 繁体中文

取下電源架的2顆螺絲。

## 简体中文

取下电源架的2颗螺丝。

3.

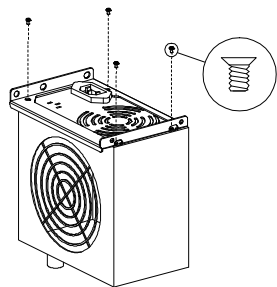

## ENGLISH

Lock the PSU (Use the specified screws for PSU).

## DEUTSCH

Versorgung verriegeln (auf die Schraube der Feststellschraube für Versorgung aufpassen).

## FRANÇAIS

Verrouillez l'alimentation (Faites attention au vis pour verrouiller l'alimentation).

## ESPAÑOL

Bloquee la fuente de alimentación (tenga en cuenta de apretar los tornillos para la fuente de alimentación).

## ITALIANO

Chiudere lo alimentatore (Stare attento le viti per chiuso dello alimentatore).

## Русский

Закрывать электропитание(Внимать на винт для электропитания).

## 한국의

전원을 잠근다(전원 잠금용 나사를 주의).

## 日本語

電源ユニットにロックをかける(電源のロック掛けのためのねじに気付ける)

## 繁体中文

鎖上電源(注意鎖電源用的螺絲)。

## 简体中文

锁上电源(注意锁电源用的螺丝)。

# Installation Guide

4.

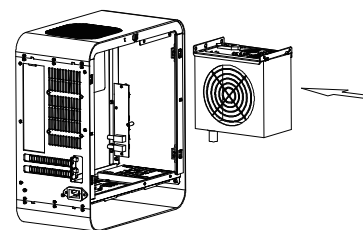

## ENGLISH

Install PSU rack.

## DEUTSCH

verregelte Versorgung installieren.

## FRANÇAIS

Installez la source d'alimentation verrouillée.

## ESPAÑOL

Monte la fuente de alimentación bloqueada.

## ITALIANO

Caricare lo alimentatore chiuso.

## Русский

Установить замкнутое электропитание.

## 한국의

잠근 전원을 장착한다.

## 日本語

ロックされた電源ユニットを取り付ける。

繁体中文  
裝上鎖好的電源。

简体中文  
裝上鎖好的电源。

5.

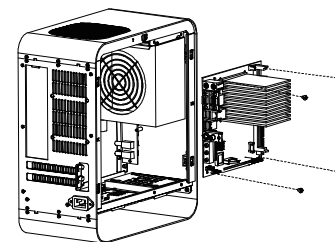

## ENGLISH

Install the motherboard.

## DEUTSCH

Hauptplatine montieren.

## FRANÇAIS

Montez la carte mere.

## ESPAÑOL

Monte la placa madre.

## ITALIANO

Caricare la scheda madre.

## Русский

Установить системную плату.

## 한국의

메인프레임을 장착한다.

## 日本語

メインボードを取り付ける。

繁体中文  
裝上主板。

简体中文  
裝上主板。

6.

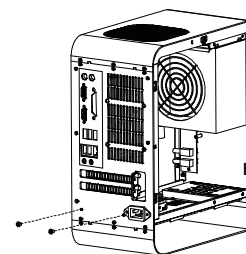

## ENGLISH

Remove 3.5 HDD bracket.

## DEUTSCH

3.5" Plattenfach abbauen.

## FRANÇAIS

Démontez le support de disque dur 3.5".

## ESPAÑOL

Desmante el soporte de disco rígido de 3,5".

## ITALIANO

Scaricare il scaffale di hard disk in 3.5" pollici.

## Русский

Снять 3.5" стойку жёсткого диска.

## 한국의

3.5" 하드디스크 랙을 제거한다.

## 日本語

3.5" のドライブベイを取り外す。

繁体中文  
拆下3.5" 磁碟架。

简体中文  
拆下3.5" 硬盘架。

# Installation Guide

7.

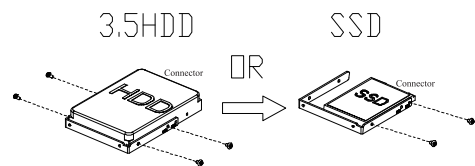

**ENGLISH**  
Install 3.5 HDD or SSD.

**DEUTSCH**  
3.5" Festplatte oder SSD installieren.

**FRANÇAIS**  
Installez disque dur ou disque dur solide de 3.5" pouces.

**ESPAÑOL**  
Monte el disco rígido de 3,5" o SSD.

**ITALIANO**  
Caricare il hard disk in 3.5" pollici o l'unità a stato solido.

**Русский**  
Установить 3.5" жёсткий диск или твердотельный накопитель.

**한국의**  
3.5" 인치 하드디스크 또는 SSD를 장착한다.

**日本語**  
3.5" のハードディスクまたはソリッドステートドライブを取り付ける。

**繁体中文**  
裝上3.5磁碟或固態磁碟。

**简体中文**  
裝上3.5硬盤或固態硬盤。

8.

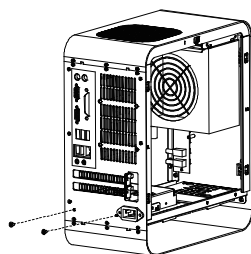

**ENGLISH**  
Install HDD rack.

**DEUTSCH**  
verregeltes Plattenfach zurück installieren.

**FRANÇAIS**  
Remettez le support de disque dur verrouillé.

**ESPAÑOL**  
Vuelva a montar el soporte de disco rígido bloqueado.

**ITALIANO**  
Caricare il scaffale di hard disk chiuso.

**Русский**  
Установить замкнутую стойку жёсткого диска.

**한국의**  
잠금 하드디스크 랙을 다시 장착한다.

**日本語**  
ロックされたドライブベイを元の場所に取り付ける。

**繁体中文**  
裝回鎖好的磁碟架。

**简体中文**  
裝回鎖好的硬盤架。

9.

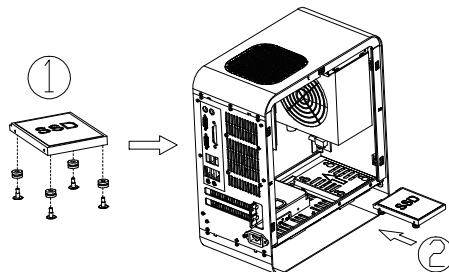

**ENGLISH**  
Install 2.5SSD.

**DEUTSCH**  
2.5" Festplatte installieren.

**FRANÇAIS**  
Installez disque dur de 2.5" pouces.

**ESPAÑOL**  
Monte el disco rígido de 2,5".

**ITALIANO**  
Caricare il hard disk in 2.5" pollici.

**Русский**  
Установить 2.5" жёсткий диск.

**한국의**  
2.5" 인치 하드디스크를 장착한다.

**日本語**  
2.5" のドライブベイを取り付ける。

**繁体中文**  
裝上2.5寸磁碟。

**简体中文**  
裝上2.5寸硬盤。

# Installation Guide

10.

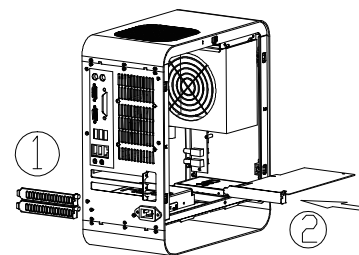

**ENGLISH**  
Install display card.

**DEUTSCH**  
Grafikkarte installieren.

**FRANÇAIS**  
Installez carte graphique.

**ESPAÑOL**  
Monte la tarjeta gráfica.

**ITALIANO**  
Caricare la carta di video.

**Русский**  
Установить видеокарту.

**한국의**  
비디오 카드를 장착한다.

**日本語**  
ビデオカードをインストールする。

**繁体中文**  
裝上顯示卡。

**简体中文**  
裝上显卡。

11.

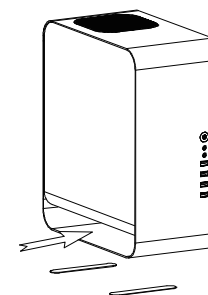

**ENGLISH**  
Mount the side plate and feet, assembly finished.

**DEUTSCH**  
Seitenplatte und Fuß-Matten installieren, Montage fertig.

**FRANÇAIS**  
Installez la plaque latérale et tapis, l'assemblage est terminé.

**ESPAÑOL**  
Monte la placa lateral y la almohadilla para pies para terminar el ensamblaje.

**ITALIANO**  
Caricare la scheda laterale e i piedi, e così completare l'installazione.

**Русский**  
Установить боковину и коврик, сборка закончилась.

**한국의**  
측판 및 매트를 장착하면 조립이 완성된다.

**日本語**  
側板とフットパッドとが取り付けられると、組立完了に。

**繁体中文**  
裝上側板和腳墊，組裝完成。

**简体中文**  
裝上側板和腳墊，組裝完成。